



МАРТ

E-МАРТ  
ВАШ ПОСТАВЩИК  
TANTOS

<https://emart.su/brands/tantos>

Федеральный	8 800 511-77-41
Санкт-петербург	8 812 426-99-66
Москва	8 495 137-99-67
Краснодар	8 861 205-62-66

[www.emart.su](http://www.emart.su)

[mail@emart.su](mailto:mail@emart.su)

# МОНИТОР ВИДЕОДОМОФОНА

## ИНСТРУКЦИЯ ПО УСТАНОВКЕ И ЭКСПЛУАТАЦИИ

### □ Mia HD



Производитель оставляет за собой право вносить изменения в характеристики и функции изделия без предварительного уведомления, в целях повышения качества и производительности изделия.



## Оглавление

Замечания и предупреждения .....	1
Особенности .....	2
Комплект поставки .....	2
Функции и названия элементов монитора.....	3
Схемы подключения .....	5
Структурная схема .....	5
Цветовая маркировка и назначение проводов шлейфов .....	5
Схема подключения одного монитора .....	6
Схема подключения нескольких мониторов .....	6
Дистанции подключения вызывной панели и мониторов .....	7
Работа с монитором.....	8
Вызов от посетителя .....	8
Режим просмотра .....	8
Адрес монитора .....	8
Функция интеркома.....	9
Настройка монитора, описание значков настроек .....	9
Характеристики.....	10



## **Замечания и предупреждения**

Для предотвращения нанесения вреда здоровью и имуществу внимательно ознакомьтесь с данным разделом.

### **При эксплуатации изделия запрещается:**

1. Устанавливать изделие в непроветриваемых нишах или замуровывать изделие в стену. Это может вызвать повреждение изделия или пожар.
2. Самостоятельно разбирать, ремонтировать или модернизировать изделие. Это может вызвать поражение электрическим током, пожар или повреждение изделия.
3. Подключать к изделию другие устройства без отключения питания. Это может вызвать повреждения устройств и изделия.
4. Использовать изделия во влажных помещениях. Это может вызвать поражение электрическим током или пожар.
5. Эксплуатировать изделие с поврежденным шнуром питания. Это может вызвать поражение электрическим током или пожар.
6. Вставлять вилку в розетку влажными руками. Это может вызвать поражение электрическим током.
7. Использовать воду или другие жидкости для чистки изделия. Используйте только сухую ткань, чтобы избежать поражения электрическим током.

### **Замечания по эксплуатации изделия:**

1. Монитор при работе может быть теплым, это не является неисправностью изделия.
2. Выключайте питание, если изделие не используется длительное время.
3. Избегайте попадания прямых солнечных лучей на изделие и не размещайте изделие вблизи нагревательных элементов.
4. Избегайте попадания посторонних предметов в корпус изделия. Это может вызвать повреждение изделия.
5. Не размещайте какие-либо предметы на корпусе изделия.
6. Если изделие издает странный шум, немедленно выньте вилку из розетки и обратитесь в сервисный центр.

## Особенности

1. Экран с диагональю 7 дюймов, разрешение 800x480 точек.
2. Отображение сигналов форматов AHD / CVI / TVI: 1080p/720p или CVBS.
3. Встроенный источник питания.
4. Подключение до 2 вызывных панелей, до 2 видеокамер, до 5 дополнительных мониторов (информацию о совместимых моделях мониторов смотри на сайте: <https://tantos.pro/support/index.html>).



5. Адресный интерком между 6 мониторами в одной системе.
6. 6 мелодий вызова.
7. Регулировка громкости сигнала вызова и громкости разговора.
8. Регулировка яркости, цветности и контраста изображения.
9. Поддержка функции «Не беспокоить» (без звука).

## Комплект поставки

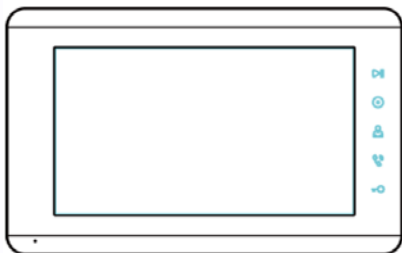

Монитор

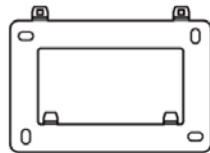

Кронштейн



Инструкция



Соединительные шлейфы 4 шт.

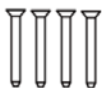

Шурупы 4шт.



Дюбели 4 шт.



Кабель питания

## Функции и названия элементов монитора

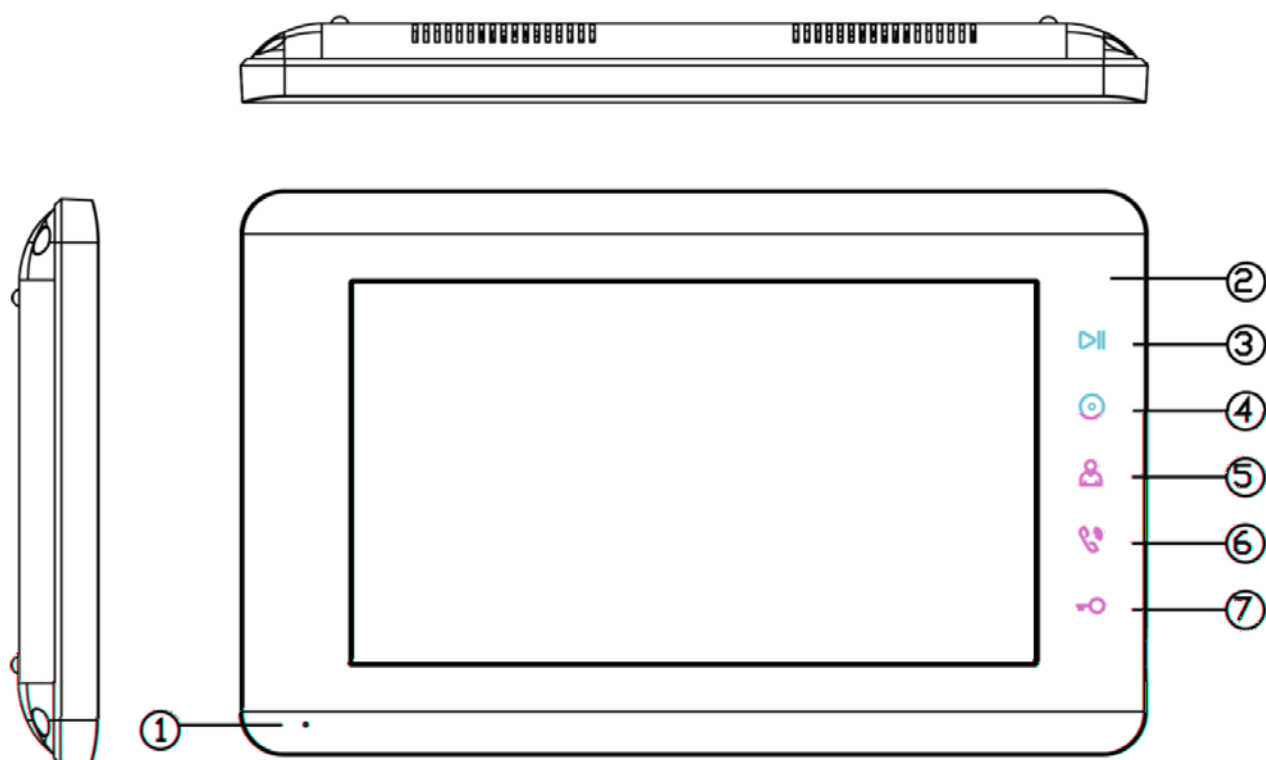

№	Название	Назначение
1	Микрофон	
2	Индикатор питания	Включен при подаче питания
3	Кнопка меню	Нажмите для входа в меню монитора
4	Кнопка интеркома	Нажмите для вызова через интерком
5	Кнопка просмотра	Нажмите для просмотра изображения
6	Кнопка ответа	Нажмите для ответа посетителю
7	Кнопка открывания двери	Нажмите для открытия замка

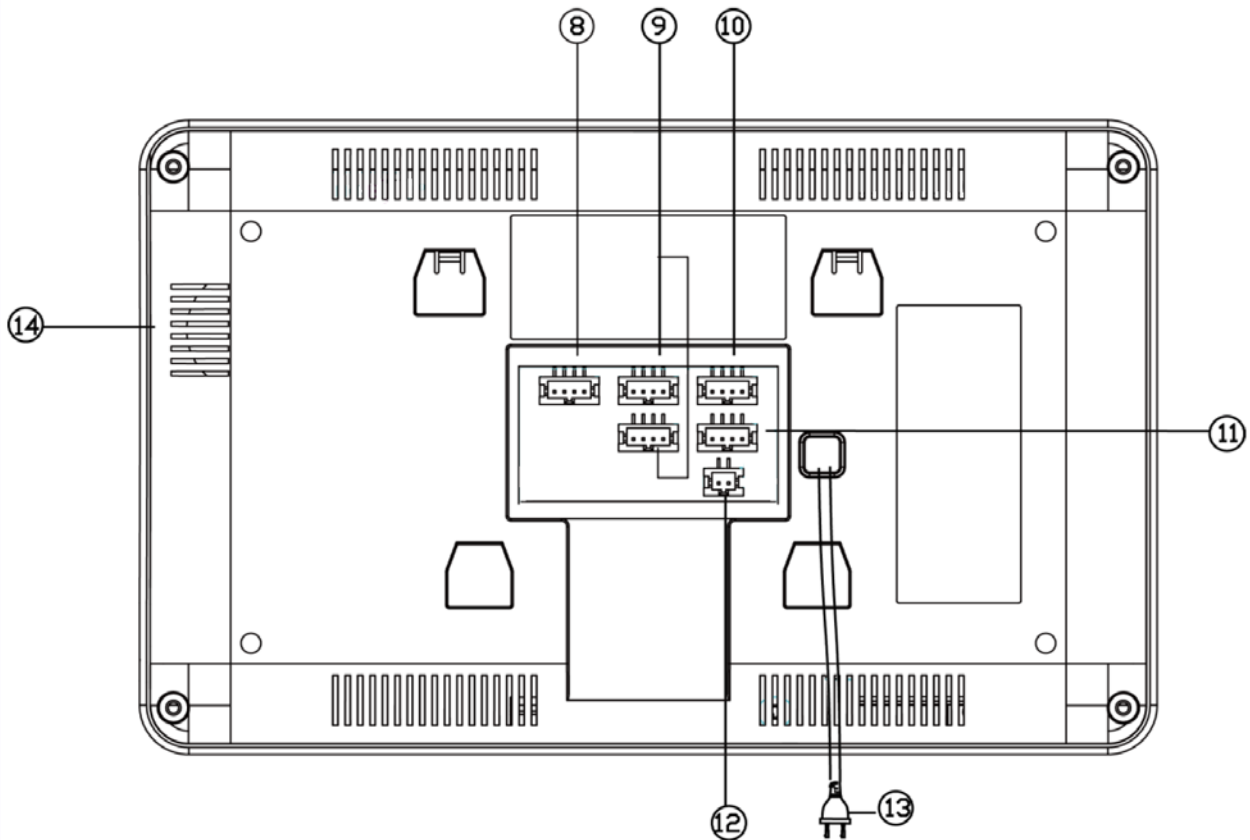

№	Название	Назначение
8	Вход для подключения дополнительных камер	Вход «Камера 1» и «Камера 2»
9	Входы подключения вызывных панелей	Вход «Панель 1» и «Панель 2»
10	Выход шины Интерком	Предназначен для подключения дополнительных мониторов
11	Вход шины Интерком	Предназначен для подключения к основному или предыдущему монитору
12	Вход питания 14,5В	Дополнительный вход для питания монитора от 14,5В
13	Кабель питания 220В	
14	Динамик	

## Схемы подключения

### Структурная схема

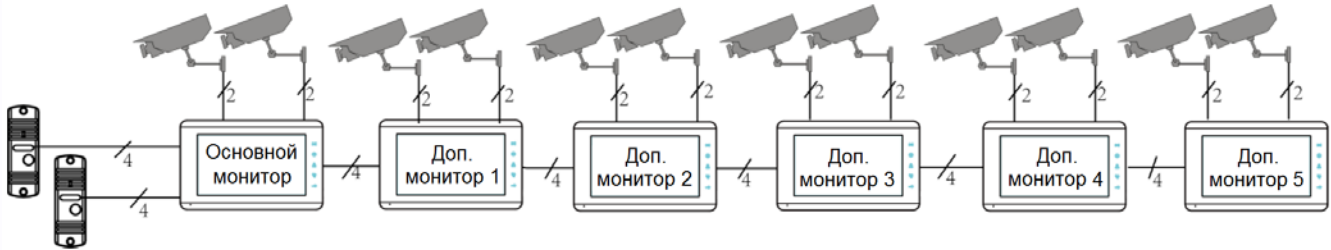

### Примечания:

- Для исключения помех и искажений аудио и видеосигналов при подключении вызывных панелей рекомендуется использовать только кабель типа КВК-В-2 2x0,75 кв. мм. или аналогичный с медными жилами и оплеткой.
- Использование кабеля UTP при подключении вызывных панелей и видеокамер формата АHD / CVI / TVI не допускается.
- Подключение видеокамер должно производиться только коаксиальным кабелем.
- Дополнительные видеокамеры должны иметь отдельный блок питания.
- Дополнительные видеокамеры не транслируются по шине между мониторами, т.е. у каждого монитора может быть свой набор видеокамер. Если необходим просмотр видеокамер, подключенных к основному монитору, необходимо использовать видеораспределители и дополнительные кабели для подключения данных камер к другим мониторам.
- Управление замком осуществляется через реле вызывной панели. Схему подключения замка к вызывной панели смотри в инструкции на вызывную панель.
- При подключении дополнительных устройств необходимо соблюдать полярность.

### Цветовая маркировка и назначение проводов шлейфов

	Шлейф панелей	Шлейф интеркома	Доп. камеры
<b>Белый</b>	Аудио	Аудио	Видео вход 1
<b>Черный</b>	Общий	Общий	Общий
<b>Красный</b>	+12В питание вызывной панели	Шина DATA	Видео вход 2
<b>Желтый</b>	Видео	Видео	Общий



### Схема подключения одного монитора

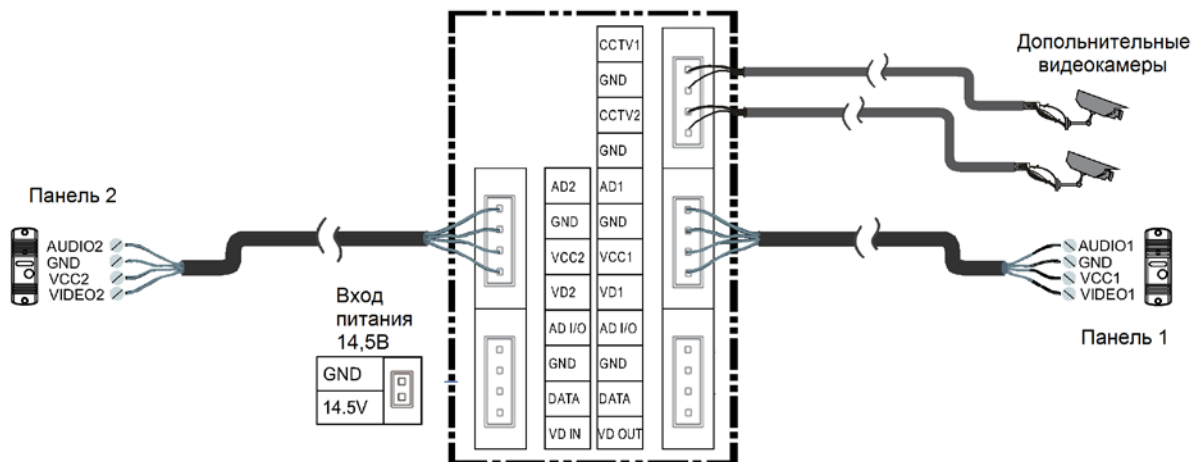

### Схема подключения нескольких мониторов

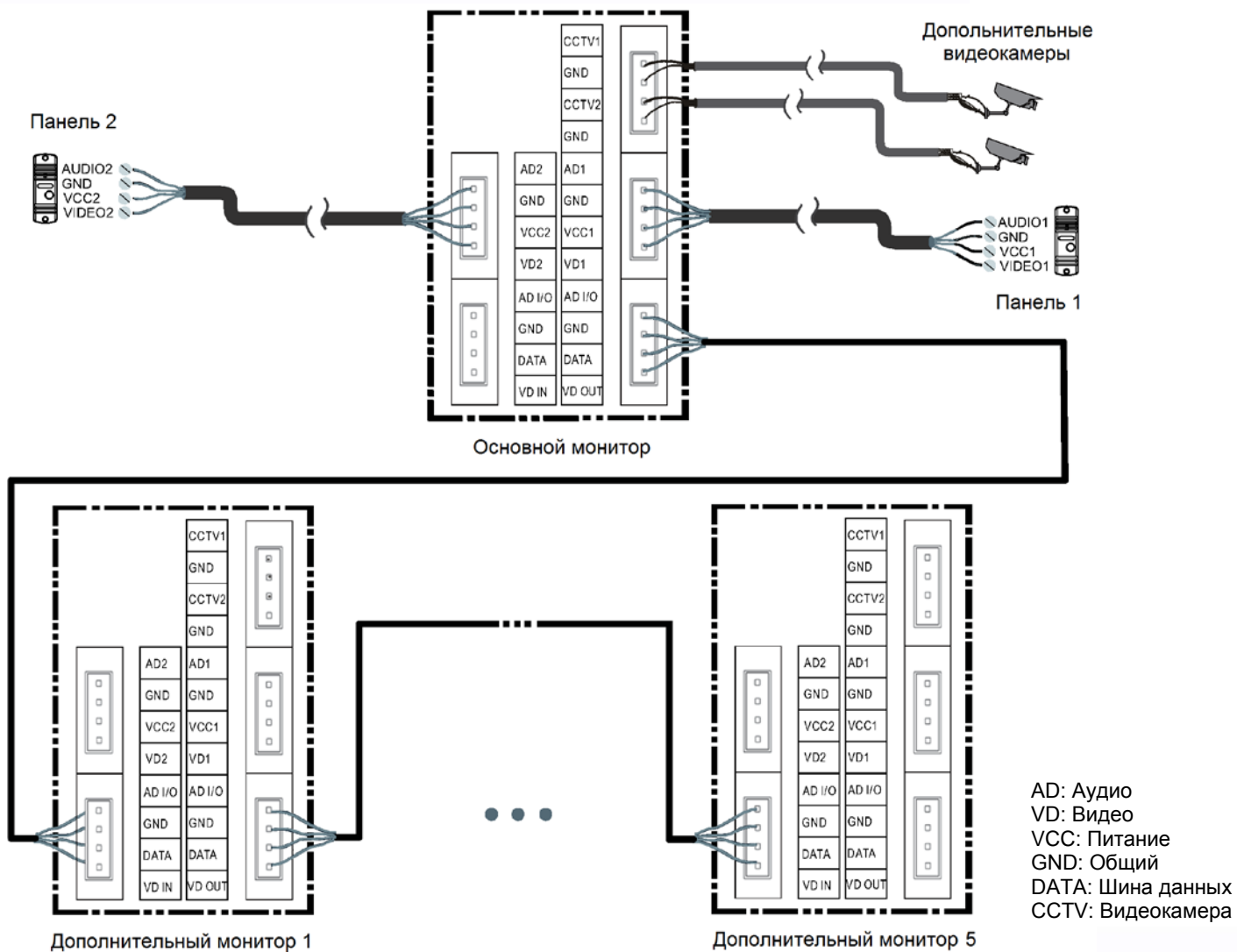

## Дистанции подключения вызывной панели и мониторов.

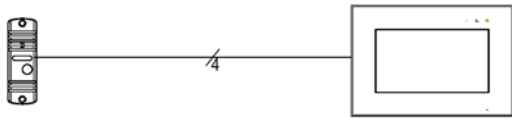

1. 100 метров при использовании кабеля КВК-В-2 2х0,5 кв.мм



2. 50+10+10+10 метров при использовании кабеля КВК-В-2 2х0,5 кв.мм



3. 10+10+10+10+10+10 метров при использовании кабеля КВК-В-2 2х0,5 кв. мм

## Установка

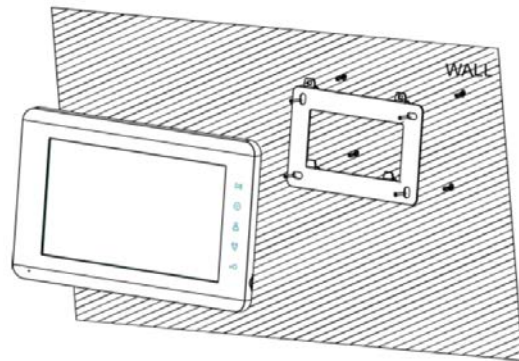
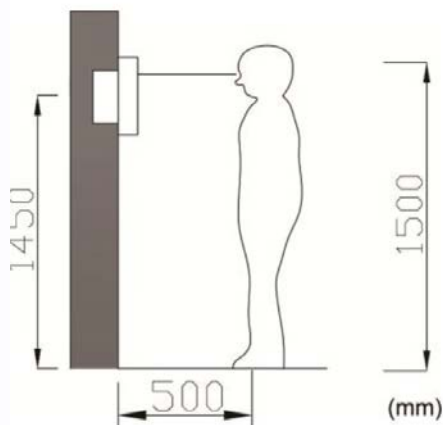



1. Определите место установки монитора. Рекомендуемая высота установки монитора: 1,5 метра.
2. Не подключайте питание до окончания выполнения подключений.
3. Снимите кронштейн с монитора.
4. Установите кронштейн монитора на стену.
5. Подключите кабели, согласно приведенной ранее схеме.
6. Закрепите монитор на кронштейне.
7. Включите питание монитора, после его установки и выполнения всех подключений.

**Примечание:** Обрезание вилки 220В не снимает монитор с гарантии, если при монтаже были соблюдены правила соединения и изоляции проводов.

## Работа с монитором

### Вызов от посетителя





При вызове с вызывной панели или с другого монитора в доме монитор будет выдавать сигнал вызова. Нажмите значок  на экране для ответа на вызов. Для прекращения разговора нажмите  еще раз. Если вы не ответите на вызов, монитор перейдет в режим ожидания по окончании заданного времени звучания сигнала вызова.





Для открывания замка нажмите кнопку .

Для регулировки громкости, яркости, цветности и контрастности нажмите кнопку .

**Внимание:** Регулировка громкости звука монитора не изменяет громкости звука вызывной панели. Громкость звука вызывной панели может быть отрегулирована в вызывной панели, только если это предусмотрено ее конструкцией.

### Режим просмотра

В дежурном режиме нажмите кнопку  для просмотра первой вызывной панели. На экране отобразится значок  и появится изображение от видеокамеры вызывной панели. Для просмотра второй вызывной панели нажмите кнопку  еще раз, на экране отобразится значок  и изображение второй вызывной панели.



Для просмотра дополнительной видеокамеры нажмите кнопку  еще раз. На экране отобразится значок . Для переключения на вторую видеокамеру нажмите кнопку  еще раз, на экране отобразится значок .

### Адрес монитора

Если в системе установлено более одного монитора, всем дополнительным мониторам должен быть изменен адрес (смотри пункт «Установка адреса монитора» в настройках). Заводская установка адреса «Комната 1». Можно установить значения «Комната 1 – 2 – 3 – 4 – 5 – 6». Основной монитор, к которому подключены вызывные панели, должен всегда иметь адрес «Комната 1».









Запрещается устанавливать одинаковый адрес для разных мониторов.











## Функция интеркома



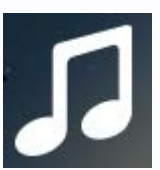



В дежурном режиме нажмите кнопку  для входа в режим выбора монитора, который вы хотите вызвать, после выбора монитора нажмите кнопку  для вызова выбранного монитора. Громкость разговора в режиме интеркома можно настраивать.

## Настройка монитора, описание значков настроек

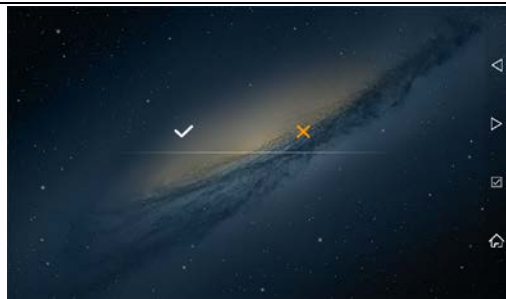
Для входа в настройки монитора нажмите кнопку .

- для перемещения по меню используйте кнопки рядом с изображением значков  или 
- для входа в выбранный пункт нажмите кнопку рядом со значком 
- для навигации по вертикали используйте кнопки рядом со значками  или 
- для подтверждения выбранной настройки нажмите кнопку рядом со значком 
- для возврата в меню настроек нажмите кнопку рядом со значком 
- для выхода из меню настроек нажмите кнопку рядом со значком 

Значок	Экран настройки	Доступные команды	
			Включение режима «Не беспокоить»
			Выключение режима «Не беспокоить»
			Настройка мелодии вызова для вызывных панелей
			Настройка мелодии вызова через интерком
			Длительность вызова: 5-10-20 секунд
			Установка громкости вызова

Значок	Экран настройки	Доступные команды	
			Возврат монитора к заводским установкам
			Отмена возврата к заводским установкам
		Установка адреса монитора для работы в интеркоме <b>Внимание:</b> Монитор, к которому подключены вызывные панели, всегда должен иметь адрес «1»	
	Выход из режима настроек		

### Характеристики

Питание	100 - 240В, 50/60 Гц или 14,5В/0,8А пост. ток
Потребляемая мощность	Не более 6,5Вт, 1,8Вт (ожидание)
TFT LCD экран	7 дюймов
Разрешение экрана	800 x 480
Формат видеосигнала	AHD: 1080p / 720p TVI: 1080p / 720p CVI: 1080p / 720p CVBS
Подключение вызывных панелей	Поддержка 2 панелей, 4 проводное подключение
Подключение дополнительных мониторов	Поддержка до 5 дополнительных мониторов
Подключение видеокамер	2 входа для подключения видеокамер
Габаритные размеры	205x128x18мм

Параметры и характеристики изделия могут изменяться без предварительного уведомления. Актуальные версии инструкций для монитора и приложения смотрите на сайте [www.tantos.pro](http://www.tantos.pro) на странице монитора.

Срок службы изделия 5 лет.

